

STEP

журнальный столик
размер S

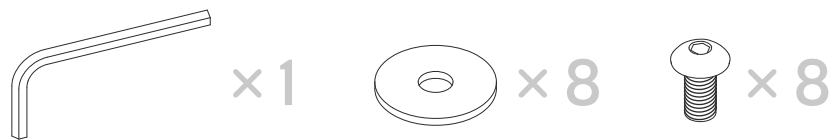

ZA
HO
DI

ИНСТРУКЦИЯ ПО СБОРКЕ

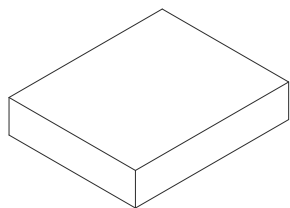

- 1** Поставьте коробку-вкладыш для удобства монтажа столешниц.

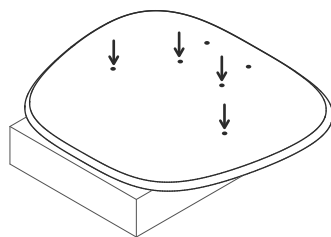

- 2** Положите нижнюю столешницу на коробку-вкладыш.

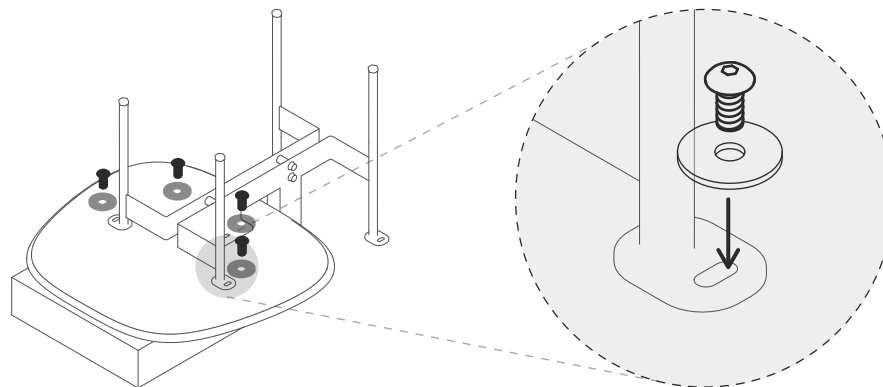

- 3** Совместите подстолье со столешницей. Прикрутите его с помощью винтов и прозрачных шайб М4. Пользуйтесь шестигранным ключом. Используемые при сборке отверстия показаны на рис. 2. Отложите собранную часть.

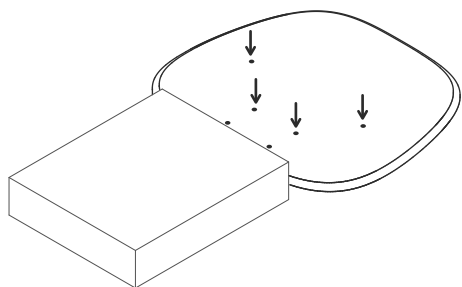

- 4** Положите верхнюю столешницу, как показано на рисунке.

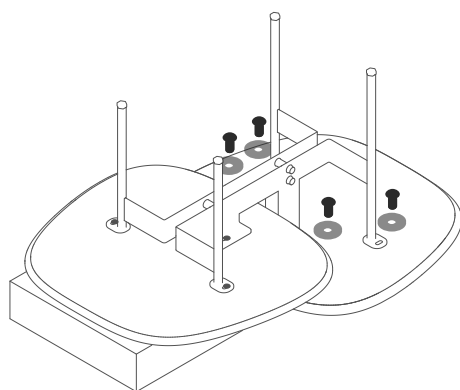

- 5** Прикрутите верхнюю столешницу к собранной части. Используемые при сборке отверстия обозначены на рис. 4.

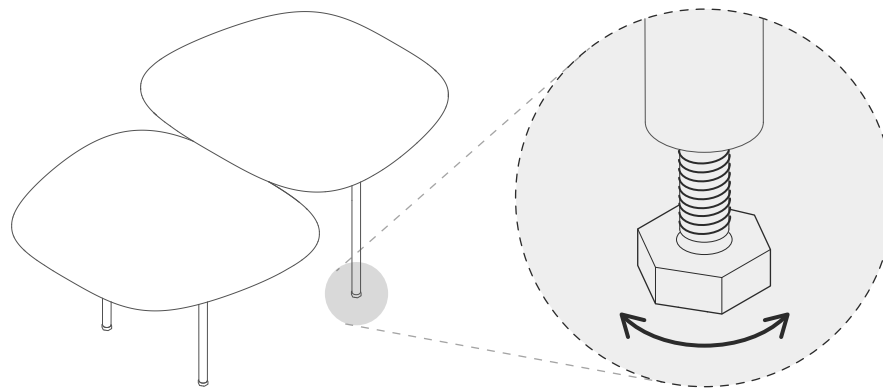

- 6** Переверните стол. Отрегулируйте высоту ножек.

ВНИМАНИЕ!

Запрещается размещать на поверхности столика крупногабаритные предметы. Не вставать, не садиться на столик.